

Budík se skrytou WiFi kamerou Secutek MDCKP06

Návod k obsluze

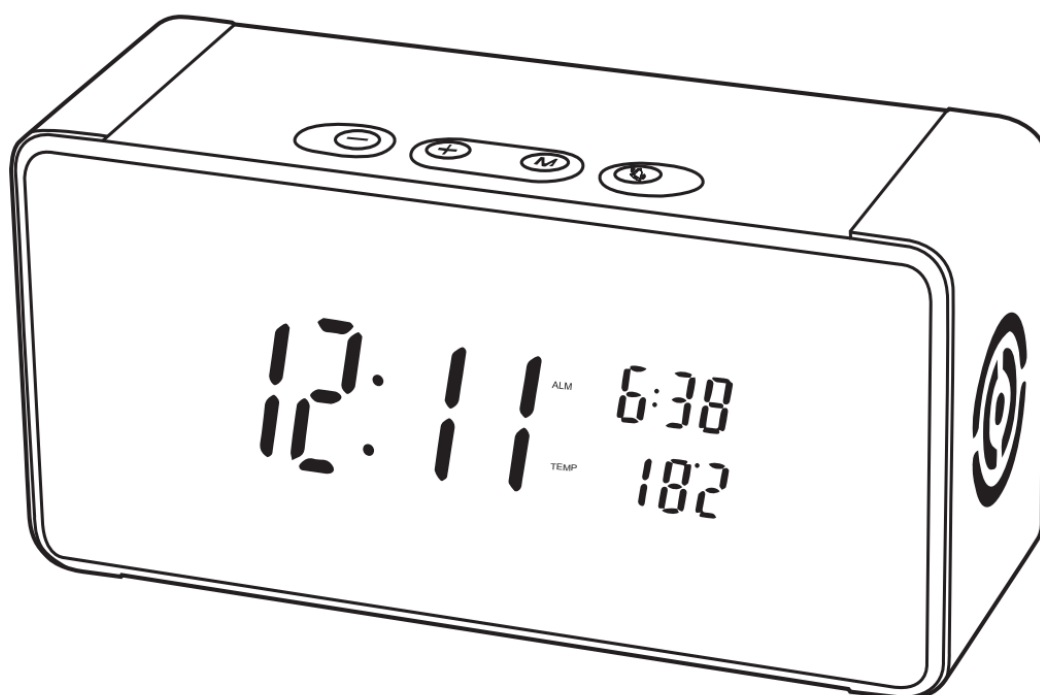

Kontakt na dodavatele:

SHX Trading s.r.o.

Hrusická 2616/3, 141 00 Praha 4

1. Obsah balení

- Kamera v budíku
- Napájecí kabel
- Návod v AJ

2. Zobrazení přístroje

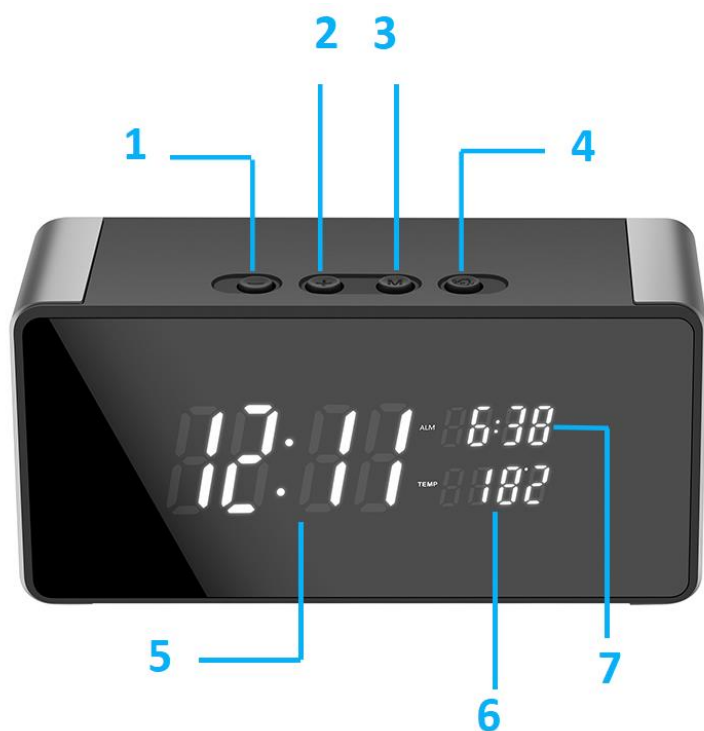

- 1- Tlačítko –
- 2- Tlačítko +
- 3- Tlačítko M - Aktivace nastavení hodin
- 4- Nastavení budíku

- 5- Hodiny
- 6- Teplota
- 7- Nastavený budík
- 8- Slot micro SD karty
- 9- Napájecí konektork micro USB

- 10- Tlačítko Power
- 11- Tlačítko power, pro zapnutí kamerového modulu

- 12- Reset

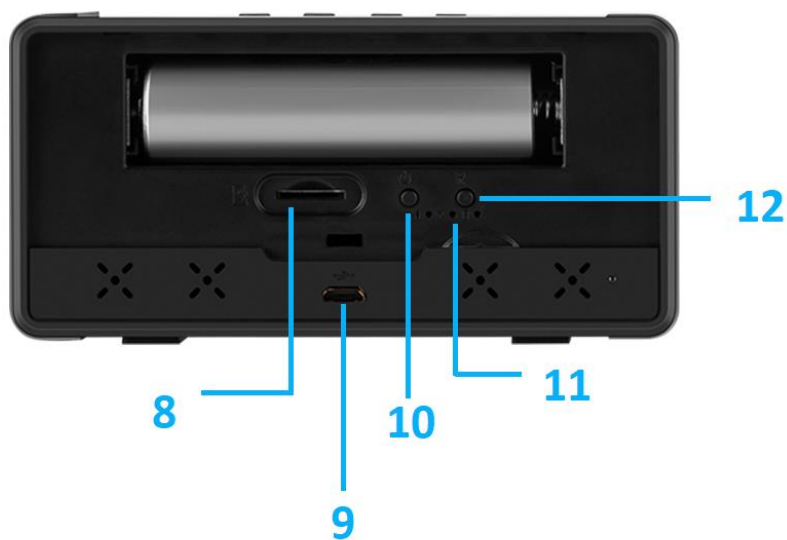

3. Rychlý start

- Vyjměte zadní kryt a vložte do zařízení micro SD kartu.
- Plně nabijte zařízení přes Micro USB kabel.
- Stiskněte krátce tlačítko Power – zařízení se zapne (pro vypnutí stiskněte a držte cca 3 s tlačítko Power)
- Stáhněte si aplikaci **Camama** a propojte s ním zařízení

4. Připojení k aplikaci

1. Stáhněte si do svého mobilního telefonu aplikaci „**Camama**“, z obchodu play (android) či App storu (iphone).
2. Nainstalujte aplikaci.

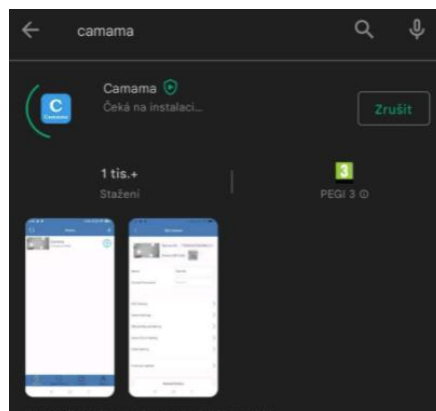

3. Zapněte kameru tlačítkem Power
4. Připojte se na Vašem telefonu k WiFi síti kamery **Camama**.

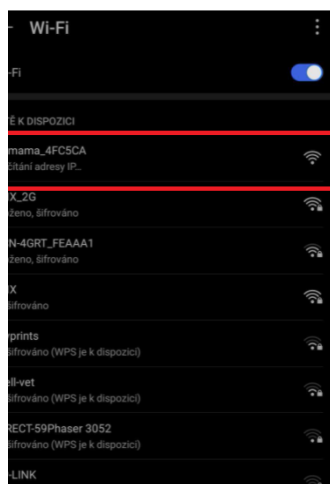

5. Otevřete aplikaci „**Camama**“ , klikněte na ikonku **+** a poté přidejte kameru pomocí vyhledání LAN sítě (search in LAN).

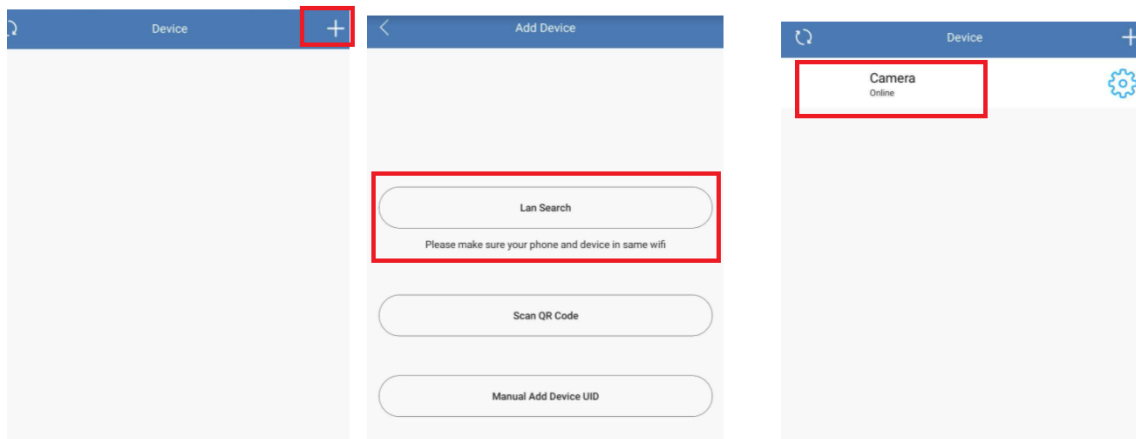

6. Pro připojení kamery k místní wifi síti klikněte na ikonku nastavení (ozubené kolečko), vyberte možnost „**Wifi setting**“.

Poté vyberte místní síť (Manage Wi-Fi networks), ke které chcete kameru připojit a vyplňte její heslo.

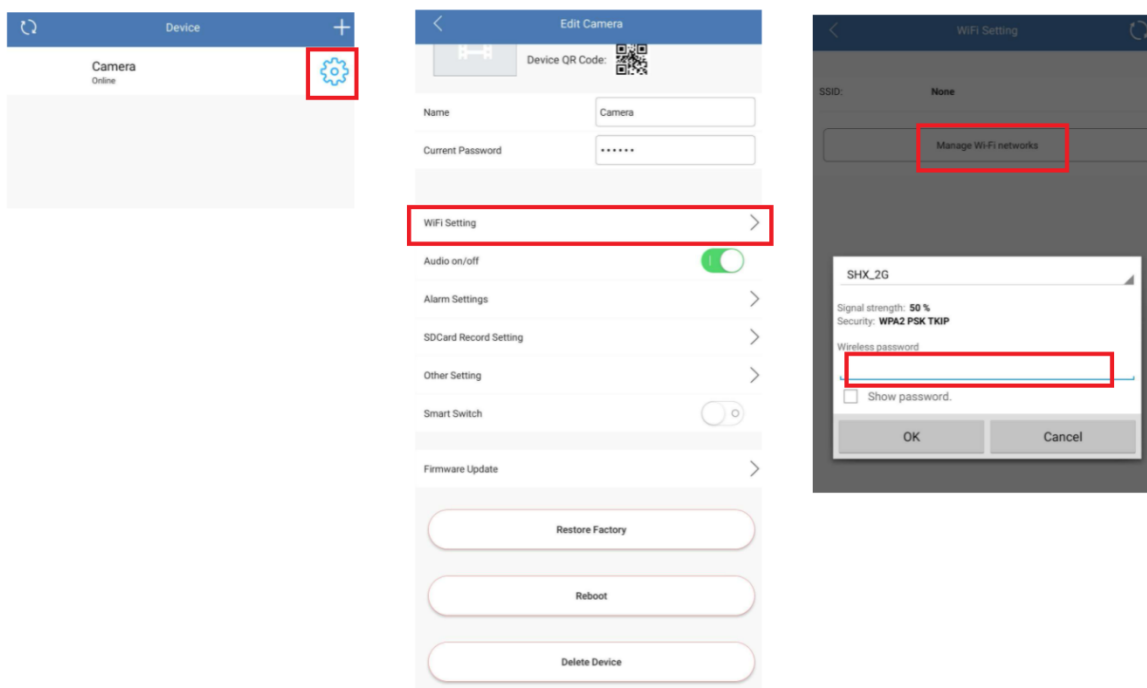

7. Poté, můžete využívat veškeré funkce kamery. Živý náhled, přehrávání nahrávek, nahrávání nahrávek do telefonu či nastavení alarmu kamery.

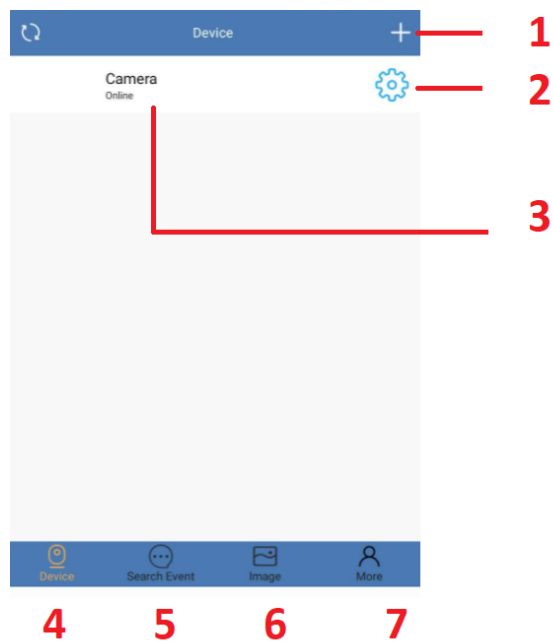

1 – Přidání další kamery

2 – Nastavení

3 - Kamera ze seznamu (po kliknutí je možnost vidět živý náhled)

4 - Složka se seznamem přidaných kamer

5 - Seznam s oznámením

6 – Galerie záznamů (uložených do telefonu či na micro SD kartu)

7 – Další informace o app

5. Živý náhled

Pro živý náhled vyberte ze seznamu danou kameu a klikněte na její obrazovku.

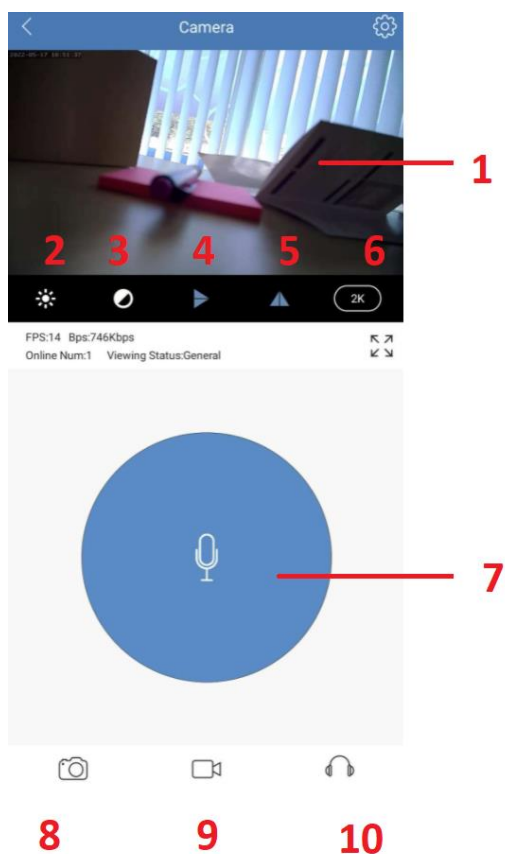

1 – Živý náhled

2,3 – Nastavení obrazu

4 – Převrácení obrazu
Vypnutí
signalizačních diod

5 – Nastavení rozlišení

6 – Rozlišení

7– Reprodukční

8 – Pořízení snímku (uloží se do
paměti telefonu)

9 – Pořízení videa (uloží se do paměti
telefonu)

10 – Mikrofon

6. Podrobné nastavení kamery

Pro nastavení jednotlivých parametrů kamery klikněte na ikonku nastavení - „ozubeného kolečka“

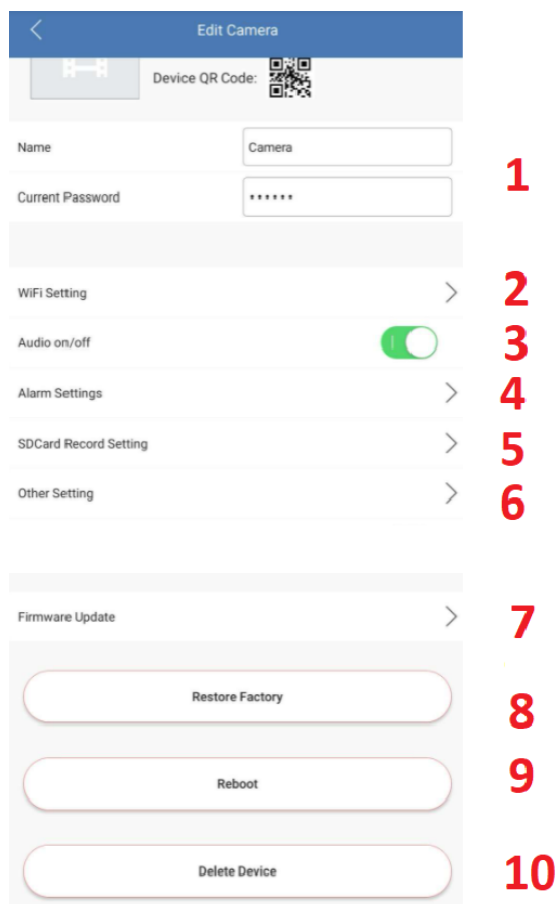

- 1- Název kamery
- 2- Nastavení připojení k WiFi síti
- 3- Audio zapnout/vypnout
- 4- Nastavení alarmu – aktivace alarmu na detekci pohybu a nastavení oznámení
- 5- Nastavení nahrávání na micro SD kartu + formátování karty
- 6- Další nastavení (vypnutí zapnutí LED diod, změna hesla, nastavení času..)
- 7- Firmware update
- 8- Tovární nastavení
- 9- Restart zařízení
- 10- Vymazání zařízení z aplikace

7. Přehrání záznamů

Přes aplikaci lze přehrávat záznamy zaznamenané manuálně (do telefonu) či uložené na micro SD kartu kamery.

Záznamy v telefonu

Pro přehrání záznamů klikněte na ikonku **Image**, kterou naleznete na spodní nabídkové liště. Fotografie jsou uloženy pod záložkou **Photo** a camera >. Vídea naleznete záložkou **Video** a camera >.

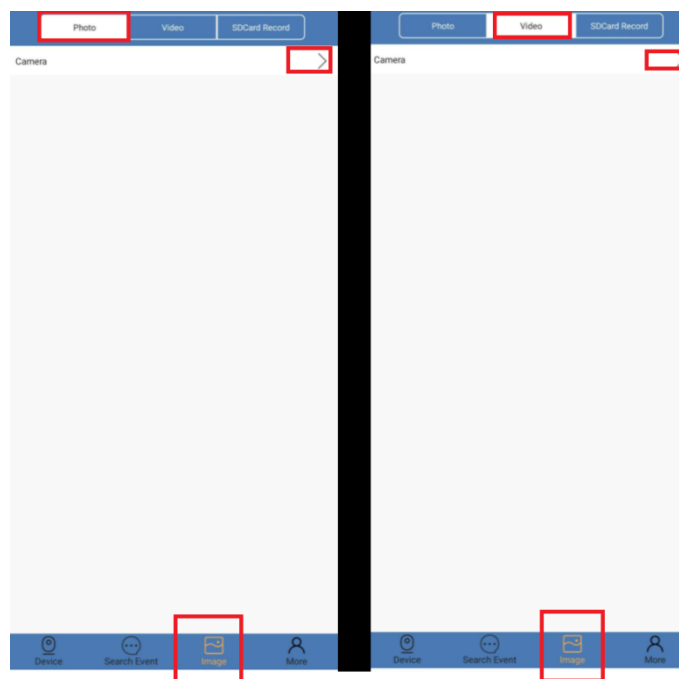

Záznamy z micro SD karty

Pro přehrání záznamů klikněte na ikonku Image. , kterou naleznete na spodní nabídkové liště. Poté vyberte možnost **SDCard Record** a camera >. Nyní se Vám zobrazí seznam nahrávek z kamery, které můžete přehrát přímo v aplikaci.

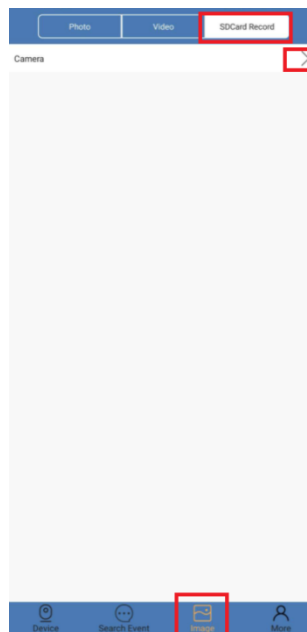

Přenos souborů do PC

Vyjměte SD kartu ze zařízení a pomoci adaptéru ji vložte do PC, či jiného zařízení, kde chcete soubory prohlížet.

1. Na SD kartě naleznete video soubory
2. S SD kartou můžete pracovat jako s jakýmkoliv jiným USB zařízením. Soubory můžete přehrávat, kopírovat, či mazat.

8. Nastavení hodin a budíku

Nastavení hodin

Stiskněte krátce tlačítko M – rozbliká se první dvojčíslí (hodiny)

Tlačítkem + a – zvolte aktuální hodinu

Stiskněte opětovně tlačítko M – rozbliká se druhé dvojčíslí (minuty)

Tlačítkem + a – zvolte aktuální minuty

Po nastavení klikněte opětovně na tlačítko M, tím jsou hodiny nastaveny.

Nastavení budíku

Stiskněte tlačítko pro nastavení budíku - rozbliká se první dvojčíslí (hodiny)

Tlačítkem + a – zvolte aktuální hodinu

Stiskněte tlačítko pro nastavení budíku – rozbliká se druhé dvojčíslí (minuty)

Tlačítkem + a – zvolte aktuální minuty

Po nastavení klikněte opětovně na tlačítko nastavení budíku, tím je nastavení potvrzeno.



Závěrečná ustanovení

Budeme rádi, pokud vás zaujmou i další produkty z naší nabídky.

Ovládání přístroje se může v závislosti na jednotlivých sériích drobně lišit.

Přístroj používejte v souladu s platnými právními předpisy. Dodavatel nenesе žádnou odpovědnost za použití přístroje v rozporu s těmito předpisy.

Návod je majetkem společnosti SHX Trading s.r.o. Veškeré kopírování či jiná forma šíření musí být se souhlasem této společnosti.

Pokud v návodu naleznete nějaké nepřesnosti, neváhejte nás kontaktovat pomocí výše uvedených údajů.